

男子学校对抗

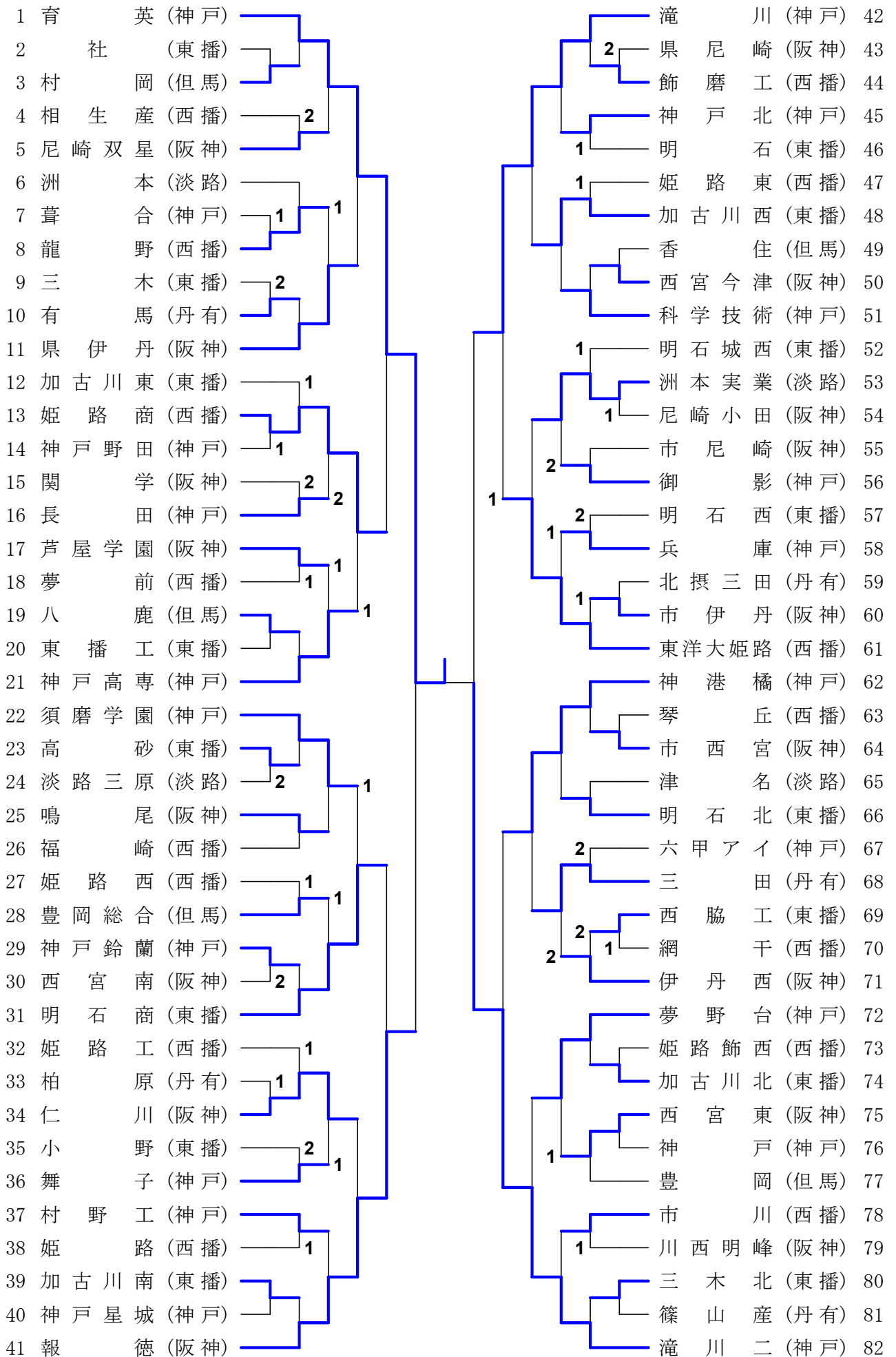

男子学校対抗の記録

		準決勝				No.601	
1	育英	3 - 0			報徳	41	
	神戸				阪神		
1S	青山 貴洋	3	11-5 11-3 11-5	0	横山 紫音		
2S	山下 慧	3	11-5 11-3 12-10	0	西田 光輝		
3D	青山 貴洋 高橋 慶太	3	11-2 12-10 11-6	0	前山 奏汰 西田 光輝		
4S	松井 翔吾				前山 奏汰		
5S	高橋 慶太				岩本 青樹		

		準決勝				No.602	
42	滝川	0 - 3			滝川二	82	
	神戸				神戸		
1S	吉田 琉翔	0	8-11 7-11 7-11	3	西坂 優也		
2S	合田 昌平	1	6-11 9-11 11-7 14-16	3	楞野 春陽		
3D	屋原 奏音 若槻 新一	0	3-11 10-12 12-14	3	小川 京介 西坂 優也		
4S	若槻 新一				小川 京介		
5S	屋原 奏音				村田 優弥		

		決勝				No.701	
1	育英	3 - 0			滝川二	82	
	神戸				神戸		
1S	青山 貴洋	3	11-9 11-9 11-7	0	村田 優弥		
2S	山下 慧	3	11-9 11-6 11-6	0	西坂 優也		
3D	青山 貴洋 高橋 慶太	3	11-7 12-14 11-5 11-7	1	小川 京介 西坂 優也		
4S	松井 翔吾				小川 京介		
5S	高橋 慶太				楞野 春陽		

男子シングルの記録

準々決勝						No.501
1	青 山	3	9 - 11 11 - 9 11 - 4 8 - 11 11 - 6	2	楞野(春)	27
	育 英		滝川二			

準々決勝						No.502
28	村 田	1	11 - 8 12 - 14 4 - 11 7 - 11	3	高 橋	53
	滝川二		育 英			

準々決勝						No.503
54	西 坂	1	6 - 11 11 - 9 6 - 11 5 - 11	3	山 下	80
	滝川二		育 英			

準々決勝						No.504
94	小 川	0	17 - 19 4 - 11 6 - 11	3	松 井	107
	滝川二		育 英			

準決勝						No.601
1	青 山	3	11 - 2 12 - 10 8 - 11 11 - 6	1	高 橋	53
	育 英		育 英			

準決勝						No.602
80	山 下	3	8 - 11 12 - 10 3 - 11 11 - 9 11 - 8	2	松 井	107
	育 英		育 英			

決 勝						No.701
1	青 山	0	8 - 11 13 - 15 8 - 11	3	山 下	80
	育 英		育 英			

5, 6位決定						No.002
27	楞野(春)	3	11 - 4 1 - 11 11 - 3 11 - 2	1	村 田	28
	滝川二		滝川二			

5, 6位決定						No.003
54	西 坂	1	6 - 11 11 - 7 7 - 11 7 - 11	3	小 川	94
	滝川二		滝川二			

男子ダブルス

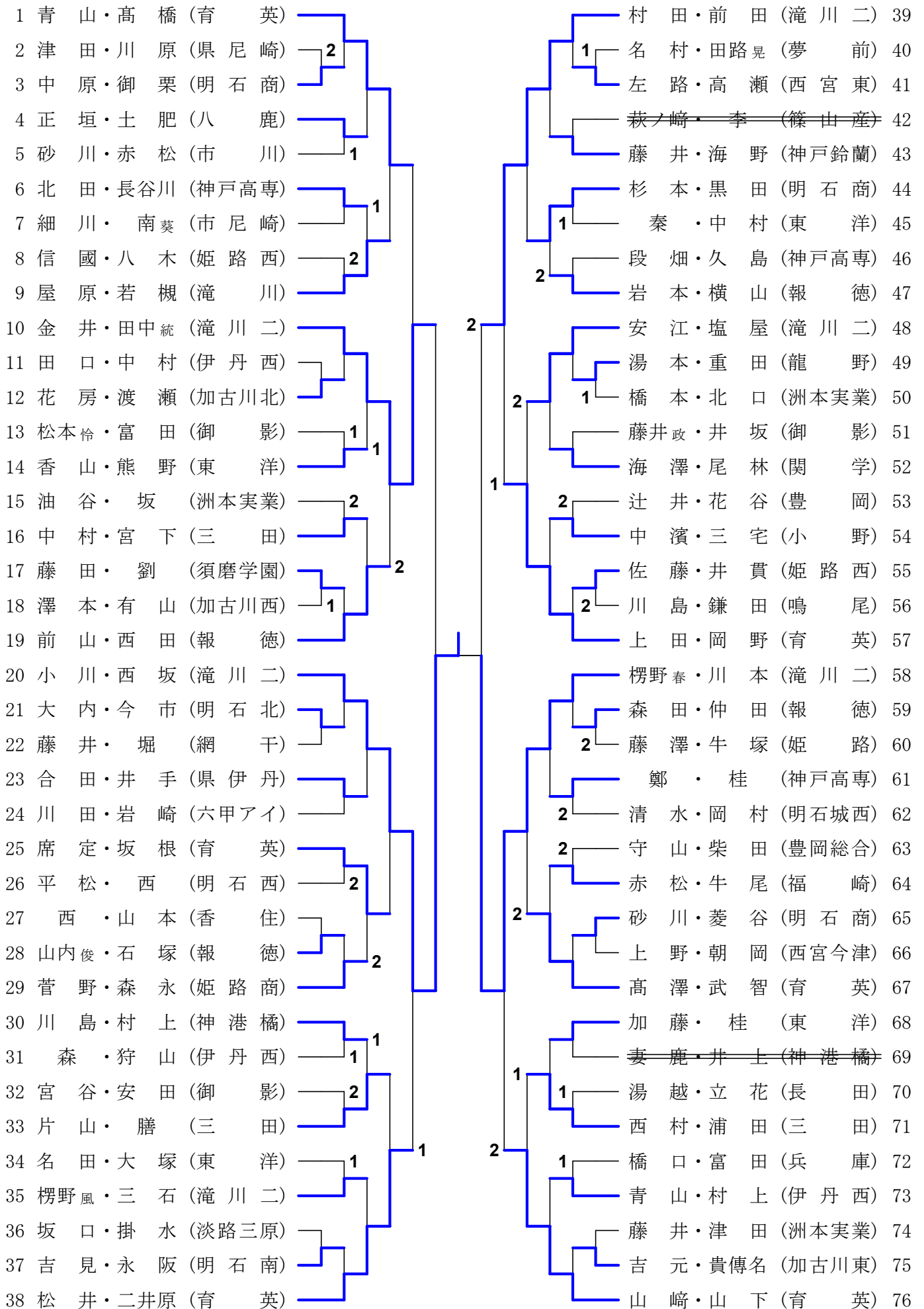

男子ダブルスの記録

準々決勝						No.501
1	青 山 高 橋	0	7 - 11 9 - 11 6 - 11	3	金 井 田中(統)	10
	育 英		滝川二			

準々決勝						No.502
20	小 川 西 坂	3	11 - 8 11 - 8 6 - 11 12 - 10	1	松 井 二井原	38
	滝川二		育 英			

準々決勝						No.503
39	村 田 前 田	3	10 - 12 11 - 5 11 - 4 11 - 6	1	上 田 岡 野	57
	滝川二		育 英			

準々決勝						No.504
58	楞野(春) 川 本	3	5 - 11 11 - 7 6 - 11 12 - 10 11 - 8	2	山 崎 山 下	76
	滝川二		育 英			

準決勝						No.601
10	金 井 田中(統)	0	5 - 11 6 - 11 6 - 11	3	小 川 西 坂	20
	滝川二		滝川二			



準決勝						No.602
39	村 田 前 田	2	6 - 11 13 - 11 11 - 7 7 - 11 3 - 11	3	楞野(春) 川 本	58
	滝川二		滝川二			

決 勝						No.701
20	小 川 西 坂	3	12 - 10 11 - 6 12 - 10	0	楞野(春) 川 本	58
	滝川二		滝川二			

3位決定						No.001
10	金 井 田中(統)	1	11 - 13 11 - 6 7 - 11 7 - 11	3	村 田 前 田	39
	滝川二		滝川二			

全国高校総体 男子順位決定

男子シングルス・5,6位決定

- 27 楞野春 (滝川二) 
- 28 村田 (滝川二) 1
- 54 西坂 (滝川二) 
- 94 小川 (滝川二) 1

男子ダブルス・3位決定





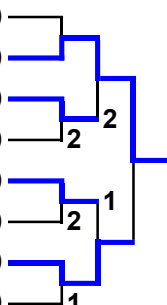

- 10 金井・田中統 (滝川二) 
- 39 村田・前田 (滝川二) 1

近畿総体 男子順位決定









男子学校対抗・9位決定

- 11 県伊丹 (阪神) 
- 21 神戸高専 (神戸) 2
- 22 須磨学園 (神戸) 2
- 34 仁川 (阪神) 2
- 48 加古川西 (東播) 1
- 53 洲本実業 (淡路) 2
- 68 三田 (丹有) 1
- 72 夢野台 (神戸) 1

男子ダブルス・近畿決定

- 6 北田・長谷川 (神戸高専) 
- 14 香山・熊野 (東洋) 1
- 16 中村・宮下 (三田) 
- 68 加藤・桂 (東洋) 2
- 23 合田・井手 (県伊丹) 
- 43 藤井・海野 (神戸鈴蘭) 1
- 29 菅野・森永 (姫路商) 
- 64 赤松・牛尾 (福崎) 1
- 47 岩本・横山 (報徳) 
- 61 鄭・桂 (神戸高専) 1
- 52 海澤・尾林 (関学) 
- 54 中濱・三宅 (小野) 1

男子シングルス・近畿決定

- 21 席定 (育英) 
- 85 海澤 (関学) 1
- 35 香山 (東洋) 
- 76 川島 (神港橋) 1
- 13 浦田 (三田) 
- 63 安江 (滝川二) 1
- 5 楞野風 (滝川二) 
- 95 前山 (報徳) 1
- 48 森田 (報徳) 
- 71 桂 (東洋) 1
- 18 前田 (滝川二) 
- 31 岩本 (報徳) 1
- 41 田中統 (滝川二) 
- 88 油谷 (洲本実業) 1
- 60 胡 (須磨学園) 
- 103 村上 (神港橋) 1

男子ダブルス・近畿決定

	正垣・土肥	川島・村上	青山・村上	順位
正垣・土肥	—	0-3	0-3	3
川島・村上	3-0	—	0-3	2
青山・村上	3-0	3-0	—	1

男子シングルス・近畿決定

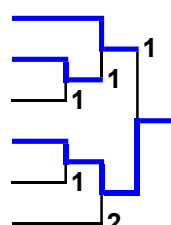
- 31 岩本 (報徳) 
- 103 村上 (神港橋) 1
- 85 海澤 (関学) 1
- 76 川島 (神港橋) 1
- 88 油谷 (洲本実業) 1
- 48 森田 (報徳) 2

令和4年度 兵庫県高等学校総合体育大会卓球競技 男子ランキング

姫路ウインク体育館 令和4年6月3,4,5日

男子学校対抗

1	育	英	(神 戸)	全国高校総体・近畿総体
2	滝	川	(神 戸)	近畿総体
3	報	徳	(阪 神)	近畿総体
4	滝	川	(神 戸)	近畿総体
5	姫	路	(西 播)	近畿総体
6	神	港	(神 戸)	近畿総体
7	明	石	(東 播)	近畿総体
8	東	洋	(西 播)	近畿総体
9	神	大 姫 高 専	(神 戸)	近畿総体

男子シングルス

1	山	下	(育 英)	全国高校総体・近畿総体推薦
2	青	山	(育 英)	全国高校総体・近畿総体推薦
3	松	井	(育 英)	全国高校総体・近畿総体推薦
4	高	橋	(育 英)	全国高校総体・近畿総体推薦
5	西	坂	(滝 川 二)	近畿総体推薦
6	楞野(春)		(滝 川 二)	全国高校総体・近畿総体
7	小	川	(滝 川 二)	全国高校総体・近畿総体
8	村	田	(滝 川 二)	近畿総体
9	川	本	(滝 川 二)	近畿総体
10	金	井	(滝 川 二)	近畿総体
11	塩	屋	(滝 川)	近畿総体
12	坂	根	(育 英)	近畿総体
13	高	澤	(育 英)	近畿総体
14	武	智	(育 英)	近畿総体
15	井	原	(育 英)	近畿総体
16	二	崎	(育 英)	近畿総体
17	席	定	(育 英)	近畿総体
17	香	山	(東 洋)	近畿総体
17	浦	田	(三 田)	近畿総体
17	前	山	(報 徳)	近畿総体
17	桂		(東 洋)	近畿総体
17	前	田	(滝 川 二)	近畿総体
17	田	中(統)	(滝 川 二)	近畿総体
17	胡		(須磨学園)	近畿総体
25	川	島	(神 港 橋)	近畿総体

男子ダブルス

1	小	川	・	西	坂	(滝 川 二)	全国高校総体・近畿総体
2	楞野(春)	・	川	本	(滝 川 二)	全国高校総体・近畿総体推薦	
3	金	井	・	田 中(統)	(滝 川 二)	近畿総体	
4	村	田	・	前 田	(滝 川 二)	全国高校総体・近畿総体	
5	松	井	・	二 井 原	(育 英)	近畿総体推薦	
6	山	崎	・	山 下	(育 英)	近畿総体推薦	
7	青	山	・	高 橋	(育 英)	近畿総体推薦	
8	上	田	・	岡 野	(育 英)	近畿総体	
9	席	定	・	坂 根	(育 英)	近畿総体	
10	高	澤	・	武 智	(育 英)	近畿総体	
11	前	山	・	西 黒 田	(報 徳)	近畿総体	
12	杉	本	・	黒 田	(明 石 商)	近畿総体	
13	片	山	・	膳	(三 田)	近畿総体	
14	西	村	・	浦 田	(三 田)	近畿総体	
15	屋	原	・	若 槻	(滝 川)	近畿総体	
16	安	江	・	塩 屋	(滝 川 二)	近畿総体	
17	香	山	・	熊 野	(東 洋)	近畿総体	
17	加	藤	・	桂	(東 洋)	近畿総体	
17	合	田	・	井 手	(県 伊 丹)	近畿総体	
17	菅	野	・	森 永	(姫 路 商)	近畿総体	
17	岩	本	・	横 山	(報 徳)	近畿総体	
17	海	澤	・	尾 村	(関 学)	近畿総体	
17	青	山	・	上	(伊 丹 西)	近畿総体	
17	川	島	・	村 上	(神 港 橋)	近畿総体	