

男子学校对抗

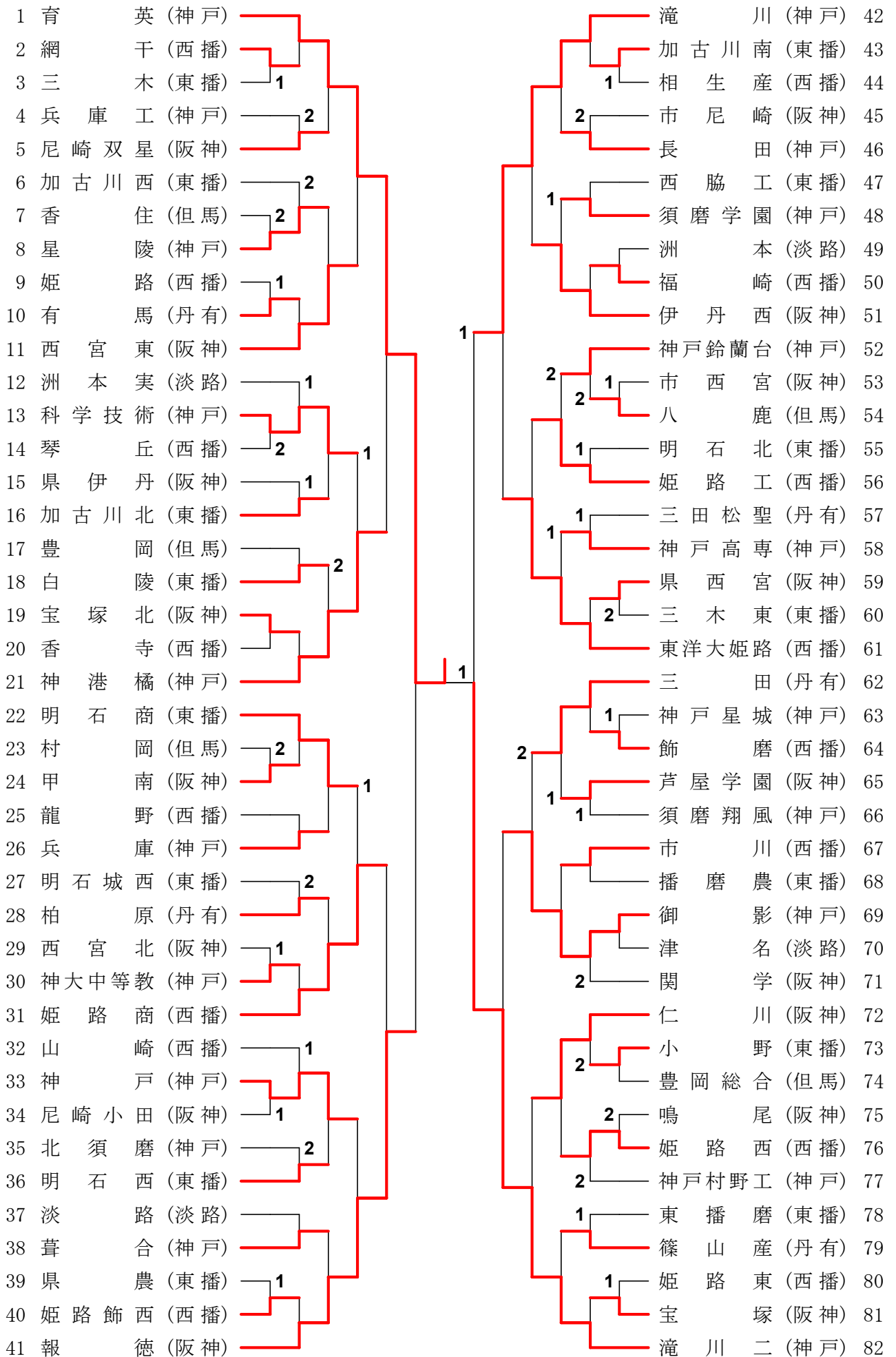

男子学校対抗の記録

		準決勝				No.601
1	育英	3 - 0		報徳	41	
	神戸			阪神		
1S	高橋	3	11-5 13-11 12-14 11-6	1	西田	
2S	青山	3	11-9 11-8 11-8	0	藤木	
3D	谷本 藤本	3	11-9 11-3 11-13 11-5	1	藤木 宮崎	
4S	松井				守能	
5S	谷本				前山	

		準決勝				No.602
42	滝川	1 - 3		滝川二	82	
	神戸			神戸		
1S	川畑	2	12-10 11-8 6-11 4-11 6-11	3	楞野	
2S	玉田	2	12-10 5-11 10-12 11-8 6-11	3	和田	
3D	隅谷 川畑	3	11-5 11-8 13-15 11-7	1	和田 村田	
4S	齋藤	1	2-11 11-6 5-11 7-11	3	村田	
5S	隅谷				西坂	

		決勝				No.701
1	育英	3 - 1		滝川二	82	
	神戸			神戸		
1S	高橋	3	11-4 11-5 11-6	0	楞野	
2S	青山	2	11-5 3-11 8-11 11-3 7-11	3	和田	
3D	谷本 藤本	3	11-6 11-4 11-13 7-11 11-7	2	和田 村田	
4S	松井	3	11-9 11-4 11-5	0	村田	
5S	谷本				西坂	

		チャレンジマッチ				No.001
41	報徳	0 - 3		滝川二	82	
	阪神			神戸		
1S	藤木	2	8-11 11-9 8-11 12-10 9-11	3	西坂	
2S	守能	0	9-11 6-11 8-11	3	和田	
3D	藤木 前山	0	9-11 5-11 7-11	3	和田 村田	
4S	前山				村田	
5S	西田				楞野	

男子シングルの記録

準々決勝						No.501
1	隅谷	3	6-11 10-12 11-9 11-8 12-10	2	高橋	27
	滝川		育英			

準々決勝						No.502
41	山崎	1	4-11 11-7 6-11 5-11	3	谷本	54
	育英		育英			

準々決勝						No.503
55	和田	1	9-11 11-7 9-11 7-11	3	松井	81
	滝川二		育英			

準々決勝						No.504
82	藤本	0	6-11 7-11 6-11	3	青山	108
	育英		育英			

準決勝						No.601
1	隅谷	0	9-11 8-11 6-11	3	谷本	54
	滝川		育英			

準決勝						No.602
81	松井	1	6-11 8-11 11-8 7-11	3	青山	108
	育英		育英			

決勝						No.701
54	谷本	1	11-8 10-12 11-13 7-11	3	青山	108
	育英		育英			

5, 6位決定						No.002
27	高橋	3	11-4 9-11 11-8 11-7	1	山崎	41
	育英		育英			

5, 6位決定						No.003
55	和田	0	8-11 7-11 4-11	3	藤本	82
	滝川二		育英			

男子ダブルスの記録

準々決勝					No.501	
1	隅谷 川畑	1	11-4 7-11 4-11 8-11	3	山崎 山下	19
	滝川		育英			

準々決勝					No.502	
28	酒井 筒井	0	2-11 6-11 7-11	3	青山 高橋	37
	育英		育英			

準々決勝					No.503	
38	和田 村田	3	11-6 10-12 14-12 11-3	1	松井 二井原	55
	滝川二		育英			

準々決勝					No.504	
56	西坂 小川	2	11-9 8-11 7-11 11-9 8-11	3	谷本 藤本	74
	滝川二		育英			

準決勝					No.601	
19	山崎 山下	2	11-8 10-12 10-12 11-6 7-11	3	青山 高橋	37
	育英		育英			

準決勝					No.602	
38	和田 村田	2	7-11 11-6 8-11 11-9 10-12	3	谷本 藤本	74
	滝川二		育英			

決勝					No.701	
37	青山 高橋	3	11-9 11-9 8-11 12-10	1	谷本 藤本	74
	育英		育英			

3位決定					No.001	
19	山崎 山下	1	11-5 5-11 13-15 8-11	3	和田 村田	38
	育英		滝川二			

全国高校総体 男子順位決定

男子学校対抗・チャレンジマッチ

41 報 徳 (阪 神) 

82 滝 川 二 (神 戸)

男子シングルス・5,6位決定

27 高 橋 (育 英) 

41 山 崎 (育 英) 

55 和 田 (滝 川 二) 

82 藤 本 (育 英)

男子ダブルス・3位決定

19 山 崎・山 下 (育 英) 

38 和 田・村 田 (滝 川 二)

近畿総体 男子順位決定

男子シングルス・17位決定

1 西 坂 (滝 川 二) 

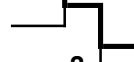
2 宮 崎 (報 徳) 

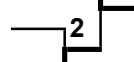
3 小 川 (滝 川 二) 

4 松 村 (県 伊 丹)

5 西 田 (報 徳) 

6 田中統 (滝 川 二) 

7 横 山 (報 徳) 

8 安 江 (滝 川 二)

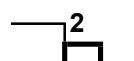
9 前 田 (滝 川 二) 

10 守 能 (報 徳) 

11 吉 田 (滝 川) 

12 岡 本 (八 鹿)

男子ダブルス・17位決定

1 富 永・吉 田 (滝 川) 

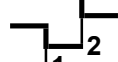
2 沖 本・片 山 (三 田) 

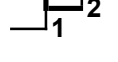
3 宮 崎・田中蓮 (西 宮 東) 

4 辻 ・杉 本 (神院大附) 

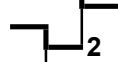
5 武 中・松本怜 (御 影) 

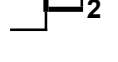
6 島 崎・岡 田 (姫 路 商) 

7 藤 木・松 下 (三 木 東)

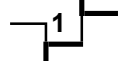
8 窓 場・黒 川 (滝 川) 

9 松 村・合 田 (県 伊 丹) 

10 堀 本・川 島 (神 港 橋)

11 西 田・横 山 (報 徳) 

12 後 藤・北 田 (神 戸 高 専) 

13 合 田・屋 原 (滝 川) 

14 西 村・蒔 野 (長 田)

男子ダブルス・滝川二高内の決定

	前田・安江	西村・田中	楞野・川本	金井・田中	順位
前田・安江	-	3-2	1-3	3-1	1
西村・田中	2-3	-	0-3	1-3	4
楞野・川本	3-1	3-0	-	1-3	2
金井・田中	1-3	3-1	3-1	-	3

令和3年度 兵庫県高等学校総合体育大会卓球競技 男子ランキング

姫路ウイंक体育館 令和3年6月4,5,6日

男子学校対抗

1	育	英	(神 戸)	全国高校総体・近畿総体
2	滝	川 二	(神 戸)	近畿決定戦・近畿総体
3	報	徳	(阪 神)	近畿総体
4	滝	川	(神 戸)	近畿総体
5	神	港 橘	(神 戸)	近畿総体
6	御	影	(神 戸)	近畿総体
7	姫	路 商	(西 播)	近畿総体
8	東	洋大 姫路	(西 播)	近畿総体

男子シングルス

1	青	山	(育 英)	全国高校総体・近畿総体
2	谷	本	(育 英)	全国高校総体・近畿総体推薦
3	松	井	(育 英)	全国高校総体・近畿総体
4	隅	谷	(滝 川)	全国高校総体・近畿総体推薦
5	藤	本	(育 英)	全国高校総体・近畿総体
6	山	崎	(育 英)	近畿総体
7	和	田	(滝 川 二)	近畿総体推薦
8	高	橋	(育 英)	全国高校総体・近畿総体
9	藤	木	(報 徳)	近畿総体
10	山	下	(育 英)	近畿総体
11	金	井	(滝 川 二)	近畿総体
12	川	本	(滝 川 二)	近畿総体
13	楞	野	(滝 川 二)	近畿総体
14	村	田	(滝 川 二)	近畿総体
15	二	井 原	(育 英)	近畿総体
16	筒	井	(育 英)	近畿総体
17	西	坂	(滝 川 二)	近畿総体
17	安	江	(滝 川 二)	近畿総体
17	守	能	(報 徳)	近畿総体

男子ダブルス

1	青	山	・ 高	橋	(育 英)	全国高校総体・近畿総体
2	谷	本	・ 藤	本	(育 英)	全国高校総体・近畿総体推薦
3	山	崎	・ 山	下	(育 英)	近畿総体
4	和	田	・ 村	田	(滝 川 二)	全国高校総体・近畿総体
5	酒	井	・ 筒	井	(育 英)	近畿総体
6	西	坂	・ 小	川	(滝 川 二)	近畿総体
7	隅	谷	・ 川	畑	(滝 川)	近畿総体
8	松	井	・ 二	井 原	(育 英)	近畿総体
9	前	田	・ 安	江	(滝 川 二)	近畿総体
10	西	村	・ 田	中(瑠)	(滝 川 二)	
11	楞	野	・ 川	本	(滝 川 二)	近畿総体
12	玉	田	・ 齋	藤	(滝 川)	近畿総体
13	金	井	・ 田	中(統)	(滝 川 二)	
14	今	井	・ 上	田	(育 英)	
15	坪	田	・ 山	崎	(白 陵)	近畿総体
16	藤	木	・ 前	山	(報 徳)	近畿総体
17	富	永	・ 吉	田	(滝 川)	近畿総体
17	武	中	・ 松	本(怜)	(御 影)	近畿総体
17	窓	場	・ 黒	川	(滝 川)	近畿総体
17	西	田	・ 横	山	(報 徳)	近畿総体